

Knapstein

---

G E R M A N Y

Tischleuchten · table lamps

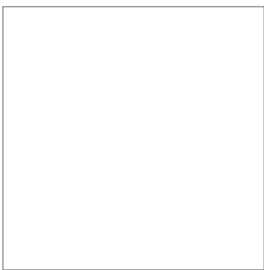
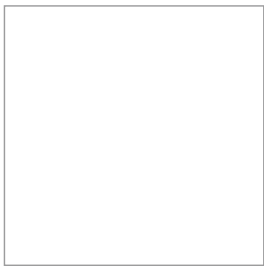

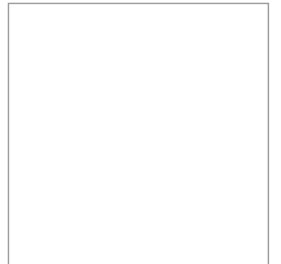

Tischleuchten · *table lamps*



61.611.05 mattnickel, nickel dull

61.611.06 Chrom, chrome

2 x 3,26W LED, ca. 500 Lumen  
3000 K (Warmton, warm white)

mit Schalter  
with switch

Reflektor seitlich drehbar  
reflector lateral pivotable

Ausladung, range ca. 650 mm

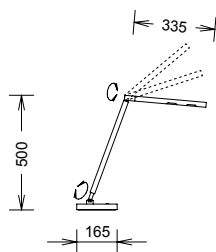

61.611.05 LED

# Tischleuchten · table lamps

61.599.05 mattnickel, nickel dull

61.599.06 Chrom, chrome

1 x 4,5W LED, ca. 250 Lumen  
3.000 K (Warmton, warm white)  
mit Glasabdeckung, with glasscover  
mit Schalter  
with switch

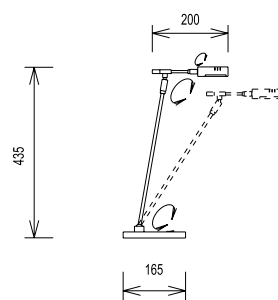

61.599.05 LED





Zubehör, accessoires:  
Artikel-Nr. 95.006  
Glasfilter weiss satiniert  
glass filter white satin

61.608.05 mattnickel, nickel dull

61.608.06 Chrom, chrome

2 x 4,5W LED, ca. 500 Lumen  
3000 K (Warmton, warm white)

Ausladung, range ca. 650 mm

mit Tastdimmer  
with touch dimmer

Oberseite Reflektor:  
Metallfilter mit Schlitzten  
metal filter with slots  
on top of reflector

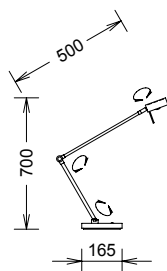

61.610.05 mattnickel, nickel dull

61.610.06 Chrom, chrome

2 x 4,5W LED, ca. 500 Lumen  
3000 K (Warmton, warm white)

mit Tastdimmer  
with touch dimmer

Oberseite Reflektor:  
Metallfilter mit Schlitzten  
metal filter with slots  
on top of reflector  
Ausladung, range ca. 450 mm

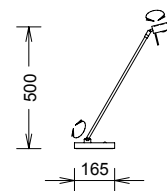

61.608.05 LED



61.610.06 LED

## Tischleuchten · table lamps

61.603.03 Messing matt, brass dull

61.603.05 mattnickel, nickel dull

61.603.06 Chrom, chrome

2 x 4,5W LED, ca. 500 Lumen  
3.000 K (Warmton, warm white)

mit Tastdimmer  
with touch dimmer

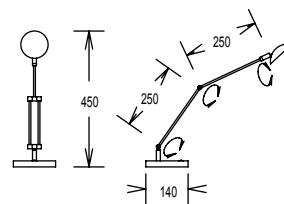

61.603.05 LED

61.605.03 Messing matt, brass dull

61.605.05 mattnickel, nickel dull

61.605.06 Chrom, chrome

4 x 4,5W LED, ca. 1000 Lumen  
3000 K (Warmton, warm white)

mit Tastdimmer  
with touch dimmer

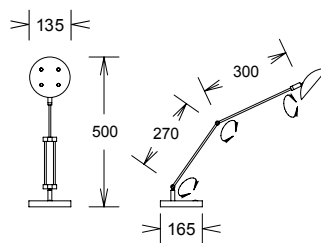

61.605.05 LED

## Tischleuchten · *table lamps*

61.592.03 Messing matt, brass dull

61.592.05 mattenickel, nickel dull

61.592.06 Chrom, chrome



1 x GY 6,35 12V, 50W incl.  
mit Drehdimmer  
with dimmer



61.592.06



61.592.05



## Tischleuchten · table lamps

61.505.02 Messing poliert/matt  
brass polished/dull

61.505.03 Messing matt, brass dull

61.505.05 mattnickel, nickel dull

61.505.12 Chrom/schwarz,  
chrome/black

1 x GY 6,35 12V, 50W incl.  
mit Drehdimmer  
with dimmer



61.505.05



61.505.03

61.564.03 Messing matt, brass dull

61.564.05 mattnickel, nickel dull

61.564.06 Chrom, chrome



1 x GY 6.35 12V, 50W incl.

mit Tastdimmer  
with touch dimmer

Glas opal matt weiß, glass white  
z.B. 61.564.xx -1

Glas opal matt amber, glass amber  
z.B. 61.564.xx -3



61.564.03



61.564.05



61.545.03 Messing matt, brass dull

61.545.04 bronze, bronze

61.545.05 mattnickel, nickel dull

1 x R 7 S (78 mm)  
max. 120W ECO incl.

mit Tastdimmer  
with touch dimmer

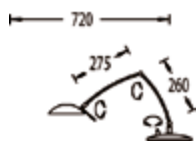

61.545.05



61.602.03 Messing matt,  
brass dull

61.602.05 mattnickel,  
nickel dull

2 x 3,26W LED,  
ca. 500 Lumen, 3.000 K  
(Warmton, warm white)

mit Tastdimmer  
with touch dimmer

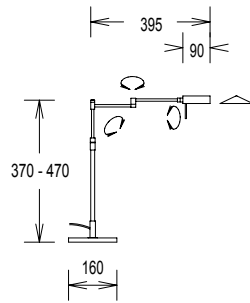

61.600.03 Messing matt,  
brass dull

61.600.05 mattnickel,  
nickel dull

61.600.06 Chrom, chrome

1 x GY 6,35 12V, 50W  
Halostar ECO incl.

mit Tastdimmer  
with touch dimmer

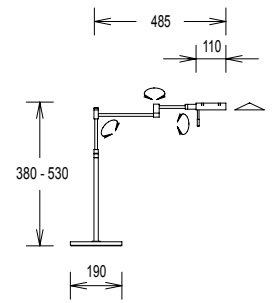

61.602.05 LED



61.600.03

# Tischleuchten · table lamps

61.612.03 Messing matt, brass dull

61.612.05 mattnickel, nickel dull

2 x 3,26W LED, ca. 500 Lumen  
3000 K (Warmton, warm white)

mit Schalter  
with switch

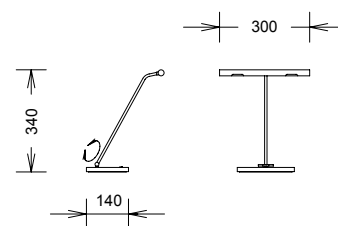

61.612.03 LED

61.586.02 Messing poliert/matt  
brass polished/dull

61.586.03 Messing matt, brass dull

61.586.05 mattnickel, nickel dull

61.586.19 mattnickel/Chrom  
nickel dull/chrome

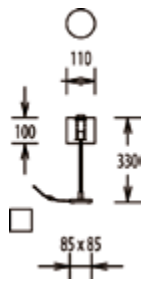

1 x Halopin G 9 230V  
max. 48W ECO incl.

mit Schalter in Zuleitung,  
with switch in conducting cable

Glas opal matt weiß,  
glass opal dull white



61.586.03



61.586.19

61.606.05 mattnickel, nickel dull

1 x E 27 max. 77W Halogen Classic ECO  
mit Tastdimmer in Zuleitung,  
with touch dimmer in conducting cable  
Glas opal matt weiß,  
glass opal dull white

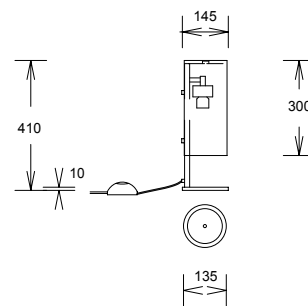

61.606.05

61.581.23 **Edelstahl matt**  
refined steel dull  
Stoff, material:  
Chintz weiß, white

1 x E 27 max. 77W Halogen  
Classic ECO

mit Tastdimmer in Zuleitung  
with touch dimmer in con-  
ducting cable

Schirm, shade  
21/21/46 cm

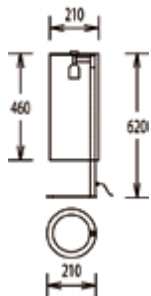

61.585.23 **Edelstahl matt**  
refined steel dull  
Stoff, material:  
Chintz weiß, white

1 x E 27 max. 57W Halogen  
Classic ECO

mit Tastdimmer in Zuleitung  
with touch dimmer in con-  
ducting switch

Schirm, shade  
14/14/31 cm

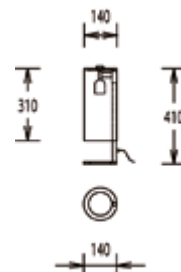

61.581.23



61.585.23

# Tischleuchten · table lamps

61.614.05 mattenickel, nickel dull

Stoff, material:

Chintz weiß, white

1 x E 27 max. 57W Halogen Classic ECO

mit Schalter  
with switch

Schirm, shade 35x16/40 cm

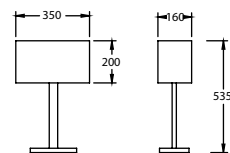

61.614.05

61.613.05 mattnickel, nickel dull

Stoff, material:

Chintz weiß, white

1 x E 27 max. 57W Halogen Classic ECO

mit Schalter in Zuleitung,  
with switch in conducting cable

Schirm, shade 20x20/40 cm

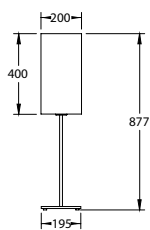

61.613.05

## Tischleuchten · *table lamps*

61.543.03 Messing matt, brass dull

Stoff, material:  
Silkolite weiß, white

61.543.05 mattnickel, nickel dull

Stoff, material:  
Silkolite schneeweiß  
Silkolite snow



1 x E 27 max. 57W Halogen Classic ECO  
mit Tastdimmer in Zuleitung,  
with touch dimmer in conducting cable  
Schirm, shade 12/20/35 cm



61.543.03

61.471.01 Messing poliert/Plexiglas  
brass polished/acrylic glass  
Stoff, material:  
Silkolite schneeweiß, snow



1 x E 27 max. 77W Halogen  
Classic ECO

mit Schalter in Zuleitung  
with switch in conducting cable

Schirm, shade 25/37/26 cm

61.274.01 Messing poliert,  
brass polished  
Stoff, material:  
Chintz ecrü, ecru



2 x E 14 max. je 46W Halogen  
Classic ECO

mit Schalter in Zuleitung  
with switch in conducting cable

Schirm, shade 19/24/17 cm oval



61.471.01



61.274.01

## Tischleuchten · table lamps

71.263.02 Messing poliert/matt brass  
polished/dull

Stoff, material:  
Honan ecrü, ecru

71.263.05 mattnickel, nickel dull

Stoff, material:  
Honan weiß, white

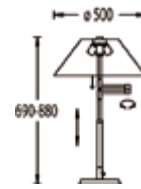

3 x E 27 max. je 57W Halogen  
Classic ECO

mit Zugschalter  
with pullswitch

mit Dimmer in Zuleitung,  
with dimmer in conducting cable

Schirm, shade 20/50/23 cm



71.263.02

71.302.02 Messing poliert/matt  
brass polished/dull  
Stoff, material: Silkana beige

71.302.03 Messing matt, brass dull  
Stoff, material: Silkana crème

71.302.19 mattnickel/Chrom  
nickel dull/chrome  
Stoff, material:  
Silkana rohweiß, raw white

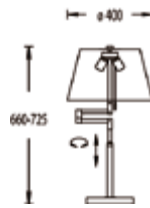

2 x E 27 max. je 77W Halogen  
Classic ECO

mit Zugschalter  
with pullswitch

mit Dimmer in Zuleitung,  
with dimmer in conducting cable

Schirm, shade 28/40/24 cm



71.302.02

# Allgemeine Geschäftsbedingungen

Soweit nicht ausdrücklich andere schriftliche Vereinbarungen getroffen sind, gelten folgende Bedingungen als rechtsverbindlich:

Angebote verstehen sich in allen Teilen freibleibend, deren Abgabe verpflichtet uns also nicht zur Auftragsannahme.

Alle durch unsere Vertreter getroffenen Vereinbarungen, wie überhaupt sämtliche mündlichen Abmachungen bzw. telefonischen oder telegrafischen Mitteilungen, sind für uns erst nach schriftlicher Bestätigung durch uns rechtsverbindlich.

Alle Preise sind freibleibend. Eine Erhöhung der Löhne, Gehälter, des Materials usw. berechtigt uns, die Preise und Zahlungsbedingungen entsprechend zu ändern.

Lieferfristen werden von uns nach Möglichkeit eingehalten, sind aber stets unverbindlich, Ereignisse höherer Gewalt, wozu auch Betriebsstörungen usw. rechnen, entbinden uns von unserer Lieferungsverpflichtung. Das gleiche gilt bei nicht ordnungsgemäßer Erfüllung unserer Kaufverträge seitens unserer Unterlieferanten. Inverzugsetzungen, Verzugsstrafen oder sonstige Schadenersatzansprüche wegen verspäteter Lieferung sind ausgeschlossen. Lieferungsüberschreitungen geben dem Käufer nicht das Recht, vom Verträge zurückzutreten, ohne eine angemessene Nachfrist zu setzen. Mengenabweichungen bis zu 10% mehr oder weniger sind zulässig. Allen Maßen liegen die handelsüblichen Schwankungen zugrunde.

Lieferung erfolgt ab unserem Werk ausschließlich Verpackung. Innerhalb von Deutschland liefern wir ab EUR 750,00 netto (o. MwSt.) frei Empfangsstation. Warenumschiebungen werden selbstkostend berechnet. Eine Rückgabe von Karton- und Paketverpackungen ist ausgeschlossen. Versand erfolgt stets auf Gefahr des Empfängers, auch bei frachtfreier Lieferung.

Die Verfrachtung wird nach bestem Ermessen ohne jede Verbindlichkeit für billigste Verfrachtung vorgenommen, wenn der Besteller besondere Weisungen dafür nicht gegeben hat.

Mängelrügen können in allen Fällen nur spätestens 10 Tage nach Empfang der Ware Berücksichtigung finden.

Unsere Rechnungen sind zahlbar innerhalb 30 Tagen nach Rechnungsdatum rein netto ohne Abzug, innerhalb 14 Tagen nach Rechnungsdatum unter Abzug von 2% Skonto.

Bei Überschreitung der Zahlungsfrist sind wir berechtigt, vom Verfalltage an Zinsen und Spesen zu berechnen, welche die deutschen Großbanken für ungedeckte Kredite verlangen. Akzente nehmen wir entgegen, wenn der Verfalltag nicht später als 3 Monate nach Rechnungsdatum liegt. Diskontspesen werden in Rechnung gestellt.

Eigentumsvorbehalt: Die von uns gelieferte Ware bleibt unser Eigentum, bis alle unsere gegenwärtigen Ansprüche gegen den Käufer, einschließlich Nebenforderungen und Schadenersatzforderungen, sowie künftige Ansprüche, soweit diese mit der gelieferten Ware im Zusammenhang stehen, erfüllt sind. Der Eigentumsvorbehalt bleibt auch dann bestehen, wenn einzelne Forderungen des Verkäufers in eine laufende Rechnung aufgenommen werden und der Saldo gezogen und anerkannt wird.

Der Käufer ist berechtigt, die in unserem Eigentum stehende Ware (Vorbehaltsware) im ordentlichen Geschäftsgang weiter zu veräußern. Er tritt uns jedoch bereits jetzt alle Forderungen aus dieser Weiterveräußerung ab, und zwar gleichgültig ob er die Vorbehaltsware ohne oder nach Verarbeitung weiterveräußert oder ob sie mit einem Grundstück oder mit beweglichen Sachen verbunden wird oder nicht.

Hat der Käufer die Forderung im Rahmen des echten Factorings verkauft, wird die Forderung des Verkäufers sofort fällig und der Käufer tritt die an ihre Stelle tretende Forderung gegen den Factor an den Verkäufer ab und leiht seinen Verkaufserlös unverzüglich an den Verkäufer weiter. Der Verkäufer nimmt diese Abtretung an.

Die Befugnis des Käufers, im ordnungsgemäßen Geschäftsgang Vorbehaltsware zu veräußern, zu verarbeiten oder einzubauen, besteht, solange der Besteller seinen Zahlungsverpflichtungen nachkommt. Die Einziehungsermächtigung erlischt bei Widerruf durch den Verkäufer, spätestens bei Zahlungsverzug des Käufers oder infolge einer nachhaltigen Verschlechterung der Vermögenslage des Käufers, insbesondere bei Zahlungseinstellung oder bei Beantragung bzw. Eröffnung des Konkurs- oder Vergleichsverfahrens über das Vermögen des Käufers. In diesen Fällen wird der Verkäufer hiermit vom Käufer bevollmächtigt, die Abnehmer von der Abtretung zu unterrichten und die Forderung selbst einzuziehen.

Der Käufer verwahrt die Vorbehaltsware für den Verkäufer unentgeltlich. Er hat sie gegen die üblichen Gefahren wie z.B. Feuer, Diebstahl und Wasser im gebräuchlichen Umfang zu versichern. Der Käufer tritt hiermit seine Entschädigungsansprüche, die ihm aus den Schäden der o. g. Art gegen Versicherungsgesellschaften oder sonstige Ersatzverpflichtete zustehen, an den Verkäufer in Höhe des Fakturenwertes der Ware ab. Der Verkäufer nimmt die Abtretung an.

Verpfändungen oder Sicherungsübereignung der Vorbehaltsware bzw. der abgetretenen Forderungen sind unzulässig. Von Pfändungen ist der Verkäufer unter Angabe des Pfandgläubigers sofort zu benachrichtigen.

Wird aufgrund des Eigentumsvorbehaltes der Liefergegenstand zurückgenommen, so liegt nur dann ein Rücktritt vom Vertrag vor, wenn der Verkäufer dies ausdrücklich erklärt. Der Verkäufer kann sich aus der zurückgenommenen Ware durch freihändigen Verkauf befriedigen.

Sämtliche Forderungen sowie die Rechte aus dem Eigentumsvorbehalt an allen in diesen Bedingungen festgelegten Sonderformen bleiben bis zur vollständigen Freistellung aus Eventualverbindlichkeiten, die der Verkäufer im Interesse des Käufers eingegangen ist, bestehen.

Nichteinhaltung der vereinbarten Zahlungsbedingungen berechtigt uns, fertige Ware zurückzubehalten und von der Lieferungsverpflichtung zurückzutreten. Bei Lieferung an Abnehmer, über deren Solvenz wir nicht näher unterrichtet sind, behalten wir uns vor, Vorauszahlung oder hinreichende Sicherstellung der Rechnungsbeträge, auch nach erfolgter Bestätigung unsererseits, zu beanspruchen. Die Ware bleibt bis nach erfolgter völliger Zahlung – bei Zahlung in Wechseln, Schecks oder sogenannten Zahlungsmitteln bis nach erfolgter Einlösung derselben – unser ausschließliches Eigentum. Geht der Eigentumsvorbehalt ganz oder teilweise unter, so tritt an seine Stelle das Recht auf Aussonderungen von Forderungen an die Schuldner unserer Kunden bis zur Höhe der noch verbleibenden Schuld.

Für irgendwelchen unterwegs entstehenden Bruch wird kein Ersatz geleistet.

Einkaufsbedingungen unserer Auftraggeber sind nur dann für uns verbindlich, wenn sie ausdrücklich und schriftlich von uns anerkannt sind. Erfüllungsort für Lieferung und Zahlung für beide Teile, auch für Wechselverbindlichkeiten ist Sundern/Sauerland, Gerichtsstand Arnberg.

Die angegebenen Preise stellen eine unverbindliche Preisempfehlung für den Endverbraucher dar.

# General Conditions

Unless other agreements have been expressly made in writing, the conditions given below are regarded as being legally binding:

All components of offers are non-binding and the issuing of these does not therefore oblige us to accept an order.

All agreements made by our representatives, in addition to any form of verbal arrangements made either by telephone or by electronic means, are not regarded by us as being legally binding until they have been confirmed in writing.

All prices are subject to confirmation. An increase in wages, salaries, materials etc. gives us the right to suitably modify the prices and payment conditions.

Delivery dates will be maintained by us where possible but are in any case non-binding; acts of God and operational disruptions etc. will release us from our agreed delivery obligation. This also applies to non-performance or improper performance of purchase contracts by our sub-suppliers. Any measures, penalties for delay or other such claims for damages for delays in delivery are excluded. Any exceeding of the delivery date does not give the purchaser the right to withdraw from the contract without setting a suitable period of grace. Variations in quantity supplied of up to 10% more or less are permissible. All measurements are subject to the variations customary within the trade.

Delivery is made ex-works our plant, exclusive of packaging. From a net value of 750.00 euros (excl. German VAT) upwards we supply within Germany delivered to the receiving station. Packing is charged at cost. A return of cardboard and other forms of packaging is excluded. Delivery is carried out in all cases at the risk of the receiver, even in cases where delivery is free domicile.

The form of transportation will be chosen with suitable care and without any obligation with regard to the choice of the cheapest form of transportation, if this is not otherwise expressly requested by the ordering party.

In all cases complaints will only be taken into consideration if they are made at the latest 10 days after receipt of the goods.

Our invoices must be paid in full without any discount within 30 days of the date of the invoice; however a discount of 2% is given for payment within 14 days of the date of the invoice.

Where the deadline for payment is exceeded we have the right to charge that interest and expenses from the due date which German major banks demand for unsecured loans. We will receive bills of acceptance if the due date is not later than 3 months after the date of the invoice. Any discount fees will be charged separately.

Title retention: The goods supplied by us remain our property until all our current claims against the purchaser have been cleared, including all incidental related costs and claims for damages and any future claims, where these are in relation to the goods supplied. Title retention also remains if individual claims on the part of the seller have been brought together in one invoice and the balance has been drawn and acknowledged.

The purchaser has the right to sell on in the normal course of business those goods to which we retain title. However he shall assign to us here and now any claims arising from this onward sale, independently of whether the goods were sold on before or after being processed or whether they are combined with a plot of land or with moveable property or not.

If the purchaser has sold the claim as part of a genuine factoring process, the seller's claim will become due immediately and the purchaser will pass any claims on the factor which takes its place and will transfer his proceeds from the sale to the seller without delay. The seller will accept this assignment.

The authorization of the purchaser to sell or process the goods or to assemble them onto other parts in the course of business will continue to exist as long as the purchasing party meets his payment obligations. The authorization to recover expires upon a retraction by the seller, at the latest when there is a delay in payment by the purchaser or as a result of a lasting deterioration in the buyer's financial situation, in particular where there is a suspension of payment or where bankruptcy or receivership proceedings are initiated in relation to the buyer's property. In such cases the seller is hereby authorized by the buyer to inform his buyers of the assignment and to collect the claims himself.

The purchaser will retain the goods for the seller at no extra cost. He must insure them against common hazards, such as fire, theft and flood to a customary extent. In doing this the purchaser waives all claims to damages which may be due to him from insurance companies or other liable parties as a result of damages of the above forms in favour of the seller to the amount of the invoiced value of the goods. The seller will accept this assignment.

Pledges or the granting of security on the goods or on the assigned claims are not permitted. The seller must be immediately informed of any pledges and of the identity of the pledgee.

If the merchandise is reclaimed as a result of a reservation of title, then the contract will only be considered as terminated if this is expressly declared by the seller. The seller can satisfy his claims on the goods by a sale on the open market.

All claims and rights to title as covered by all these special conditions and forms remain in existence until the complete release from contingent liabilities which the seller has accepted in the interest of the purchaser.

Non-compliance with the agreed payment conditions gives us the right to retain completed goods and to withdraw from any obligation to deliver. Where delivery is made to a buyer whose solvency is unknown to us we retain the right to demand payment in advance or sufficient security to the amount of the invoice, even when confirmation has been made on our part. The goods remain our sole property until full payment has been made – or, where payment is made by bills of exchange, cheques or any so-called means of payment, until these have been fully redeemed. Should the title retention fully or partly lapse, then the right to recover claims on the debtors of our customers will take its place up to the value of the remaining debt.

No replacement will be made for any breakage sustained in transport.

The purchasing conditions of our clients are only binding on us if they have been expressly recognised by us in writing. The place of performance for delivery and payment of both parts and for any bills payable is Sundern/Sauerland, Germany, and the place of jurisdiction is Arnsberg, Germany.

The prices given are intended as a non-binding price recommendation for the end-consumer.

*Knapstein*  
G E R M A N Y

# Vertretungen Inland Fachhandel

PLZ-Gebiet 01 - 18 PLZ-Gebiet 39 und 98 - 99 PLZ-Gebiet 98 - 99	<b>Jörg Hübner</b> Industrie-Vertretung Bauersfeldzeile 3 13593 Berlin - Spandau	Telefon Telefax Mobil eMail	0 30/3 63 28 40 0 30/3 64 87 28 0 172/3 70 57 35 Huebner2000@aol.com
PLZ-Gebiet 19 - 33 PLZ-Gebiet 37 - 38, 49 Rheine + Nordhorn	<b>Jan Scholz</b> Handelsvertretung Berlinerstraße 4A 21509 Glinde	Telefon Telefax Mobil eMail	0 40/7 26 93 742 0 40/7 24 45 30 0 171/9 90 15 98 hv.j.scholz@t-online.de
PLZ-Gebiet 40 - 48 PLZ-Gebiet 50 - 53 PLZ-Gebiet 57 - 59	<b>Rainer Lemke</b> Stefan-Zweig-Weg 43 41068 Mönchengladbach	Telefon Telefax eMail	0 21 61/5 26 08 0 21 61/5 36 34 raile44@yahoo.de
PLZ-Gebiet 34 - 36 PLZ-Gebiet 54 - 56 PLZ-Gebiet 60 - 69 Korbach	<b>Gbr. Knapstein GmbH</b> Buchholz 1 59846 Sundern	Telefon Telefax eMail	0 29 33/97 17 0 0 29 33/97 17 40 info@knapstein-germany.de
PLZ-Gebiet 70 - 79 PLZ-Gebiet 88 - 89	<b>Sven Buhmeier</b> Handelsagentur Neuer Weg 18 78052 VS-Villingen	Telefon Telefax Mobil eMail	0 77 21/40 96 66 0 77 21/40 96 67 0 171/7 73 86 61 s.buhmeier@t-online.de
PLZ-Gebiet 80 - 87 PLZ-Gebiet 90 - 97	<b>Miroslav Patocka</b> Handelsagentur Staufferstraße 8 93176 Beratzhausen	Telefon Telefax Mobil eMail	0 94 93/9 00 50 0 94 93/9 00 51 0 171/5 25 22 58 mpatocka@mp-leuchten.com
<b>Vertretung Inland Objekt</b>	<b>Karl Gradl</b> Handelsvertretung Marktplatz 23 92706 Luhe-Wildenau	Telefon Telefax Mobil eMail	0 96 07/603 0 96 07/1556 0 171/7 70 91 13 karl.gradl@t-online.de

# Vertretungen international

Belgien	<b>Letex Verlichting</b> <b>Guus van der Eerden</b> Stadrijck 125 NL - 5403 NH Uden	Telefon Telefax Mobil eMail	04 13/24 94 41 04 13/24 68 35 06 53/44 22 56 letex@home.nl
Dänemark	<b>Heick Interieur</b> <b>Peter Heick</b> Egelundsvej 18 DK - 5260 Odense S.	Telefon Telefax Mobil eMail	29 27 04 12 - 29 27 04 12 info@peter-heick.dk
Finnland	<b>Candela Import Oy</b> Kapteeninkatu 8 - 10 FI - 00140 Helsinki	Telefon Telefax eMail	9-6 22 33 01 9-6 22 34 22 info@candelaimport.fi
Frankreich	<b>SARL</b> <b>Luc Eclairage</b> Za de Charpenay 13, Allee des joncs F - 69210 Lentilly	Telefon Telefax Mobil eMail	0033/4 74 70 48 17 0033/4 74 72 35 46 0033/6 14 70 38 74 luc.eclairage@orange.fr
Luxemburg	<b>Rainer Lemke</b> Stefan-Zweig-Weg 43 41068 Mönchengladbach	Telefon Telefax eMail	0049 21 61/5 26 08 0049 21 61/5 36 34 raile44@yahoo.de
Niederlande	<b>Letex Verlichting</b> <b>Guus van der Eerden</b> Stadrijck 125 NL - 5403 NH Uden	Telefon Telefax Mobil eMail	04 13/24 94 41 04 13/24 68 35 06 53/44 22 56 letex@home.nl
Österreich	<b>Klaus Strimitzer</b> Handelsagentur Wamprechtsamerstraße 739 A - 8962 Gröbming	Telefon Telefax Mobil eMail	0 36 85/2 42 10 0 36 85/2 37 10 06 64/3 84 41 12 info@ks-licht.at
Schweiz	<b>MONDILUX AG</b> Gewerbestraße 12 CH - 4450 Sissach	Telefon Telefax eMail	0 61/976 92 00 0 61/976 92 10 info@mondilux.ch
Tschechien	LUMINEX spol. s.r.o. Petra Rezka 10/1203 CZ - 14000 Praha 4	Telefon Telefax eMail	2 61 09 09 50 2 61 21 58 75 miroslav.patocka@luminex.cz
<b>Vertretung Österreich</b> <b>Objekt</b>	<b>Peter Strebinger</b> Nikolaus Lenaugasse 17 A - 2700 Wiener Neustadt	Telefon Mobil eMail	0043/26 22 24 731 0043/664 10 38 923 p.strebinger@strebinger.at

Die technischen Inhalte entsprechen dem Stand bei Druck des Kataloges. Änderungen bleiben vorbehalten. Bitte informieren Sie sich bei dem für Sie zuständigen Vertriebsinnen- oder Vertriebsaußendienst. Für Satzfehler und Farbabweichungen wird keine Haftung übernommen.

Stand: Juli 2013

*Knapstein*  
G E R M A N Y

GEBRÜDER KNAPSTEIN GMBH

Buchholz 1  
D-59846 Sundern/Sauerland  
Postfach 1238  
D-59832 Sundern/Sauerland

Fon: +49 (29 33) 97 17 - 0  
Fax: +49 (29 33) 97 17 - 40  
[www.knapstein-germany.de](http://www.knapstein-germany.de)  
[info@knapstein-germany.de](mailto:info@knapstein-germany.de)